



20100609 01230726

客服热线(Tel): +86-577-62759735

www.lanig.cn

MADE IN CHINA

LGM8-KF[A/B/D]2-□□

SOCKET

法兰座

M8 孔式 板前安装M11*1



LGM8-KF[A/B/D]2



产品一级目录

法兰座

产品二级目录

LGM8-A/B/D系列

K F A/B/D 2

商务数据

产品名称	M8法兰座
型号规格	LGM8-KF[A/B/D]2-□□
包装	20 Pcs.
包装尺寸	220*160mm
外包装尺寸	320*320*200mm

产品遵循标准

- [1]引脚分配和测试符合IEC 61076-2-104/114标准
- [2]编码符合IEC60947-2标准;
- [3]防护等级IP67 符合EN60529;
- [4]防振和抗冲击能力符合IEC60512-4标准。



ROHS



CE



ISO9001



IP67

技术数据

一般数据

芯数	3	4	5	6	8
额定电流(40°C)	4 A		3 A	1.5 A	
额定电压	60 V	30 V			
导线横截面	0.25mm ² [AWG24]				0.14mm ² [AWG26]
接触电阻	≤ 5 mΩ				
绝缘电阻	≥ 100 MΩ				
安装方式	板前安装 M11*1				
接线方式	HB型\PCB型焊接 DX型压接				
每件净重	0.0046kg	0.0047kg	0.0048kg	0.0050kg	0.0052kg
环境温度(运行)	-25 °C ... 90 °C				



产品一级目录

产品二级目录

法兰座

LGM8-A/B/D系列

K F A/B/D 2**LANIG** 品牌--我们创造未来
BRAND-- Let us Create The Future

LGM8-KF A/B/D2

针位及布线示意图

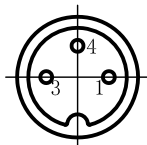

孔位	颜色
1	棕色/brown
2	-
3	蓝色/blue
4	黑色/black

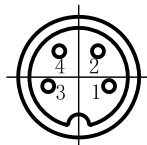

孔位	颜色
1	棕色/brown
2	白色/white
3	蓝色/blue
4	黑色/black

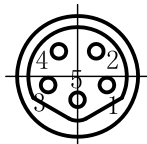

孔位	颜色
1	棕色/brown
2	白色/white
3	蓝色/blue
4	黑色/black
5	灰色/grey

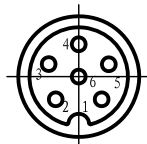

孔位	颜色
1	棕色/brown
2	白色/white
3	蓝色/blue
4	黑色/black
5	灰色/grey
6	粉色/pink

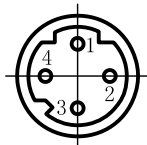

孔位	颜色
1	白-橙色/white-orange
2	白-绿色/white-green
3	橙色/orange
4	绿色/green

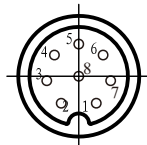

孔位	颜色
1	白色/white
2	棕色/brown
3	绿色/green
4	黄色/yellow
5	灰色/grey
6	粉色/pink
7	蓝色/blue
8	红色/red

安装方式及预留安装孔示意图

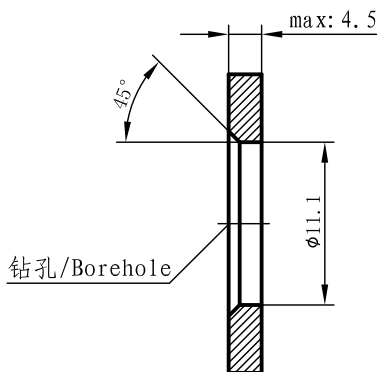

钻孔安装



产品一级目录

产品二级目录

法兰座 LGM8-A/B/D系列 **K F A/B/D 2**

额定衰减曲线图

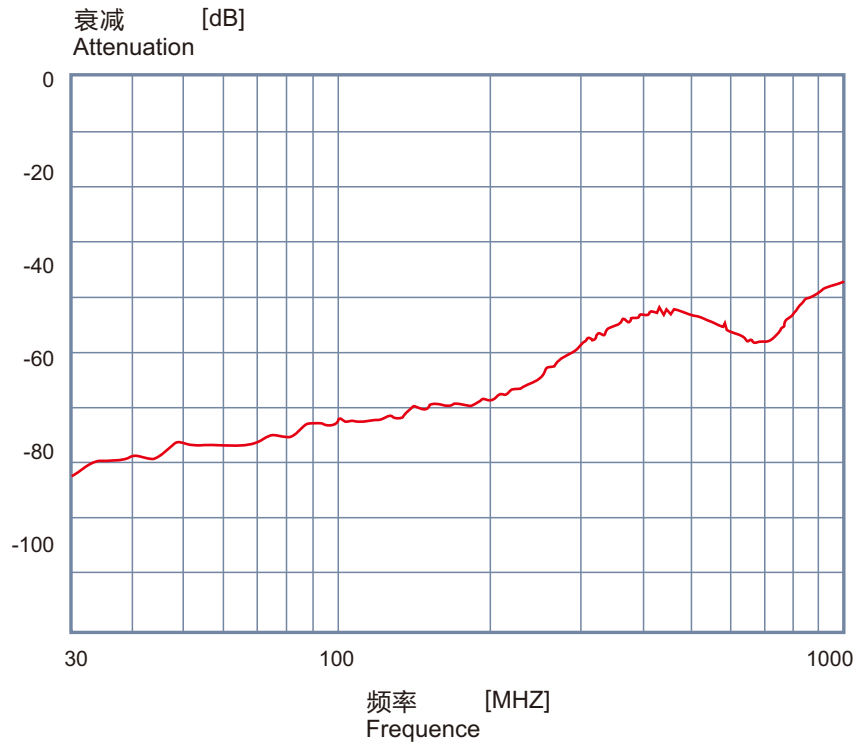

符合DIN 47250-6标准的衰减曲线
适用于电缆连接器