



20100609 01230726

客服热线(Tel): +86-577-62759735

www.lanig.cn

MADE IN CHINA

LGM8-ZL □□□-□□

2m-PVC/PUR[Shielding]

传感器/执行器电缆

M8 针式 弯头 A/B/D编码 + 自由出线端



产品一级目录

传感器/执行器电缆

产品二级目录

LGM8-A/B/D系列

Z

L

A/B/D

商务数据

产品名称	M8传感器/执行器电缆(简称"M8连接器")
型号规格	LGM8-ZL□□□-□□
包装	1 PCS.
包装尺寸	220*160mm
外包装尺寸	320*320*200mm

产品遵循标准

- [1]引脚分配和测试符合IEC 61076-2-104/114标准
- [2]编码符合IEC60947-2标准;
- [3]防护等级IP67 符合EN60529;
- [4]防振和抗冲击能力符合IEC60512-4标准。



ROHS认证 CE认证 ISO9001认证 IP68防尘、防水测试合格

技术数据

一般数据

芯数	3	4	5	6	8
额定电流(40°C)	4 A		3 A	1.5 A	
额定电压	60 V	30 V			
导线横截面	0.25mm ² [AWG24]				0.14mm ² [AWG26]
接触电阻	≤ 5 mΩ				
绝缘电阻	≥ 100 MΩ				
电缆长度	2.0 m[可任意定制长度]				
电缆自由出线端剥线长度	35mm				
每件净重	0.062kg	0.065kg	0.070kg	0.075kg	0.080kg
环境温度(运行)	-25 °C ... 90 °C				



产品一级目录

产品二级目录

传感器/执行器电缆

LGM8-A/B/D系列

Z L A/B/D

技术特性

技术标准/规范	IEC61076-2-104 ; IEC60947-2 ; IEC61076-2-114
防插错编码	A-标准 [3芯; 4芯; 6芯; 8芯] / B-标准 [5芯]/ D-标准 [4芯]
电涌电压类别	II
污染等级	3
保护等级	IP65/IP67防护等级
插/拔周期	≥100
扭 矩	0.2Nm
接触件材料	CuSn
材料接触表面	Ni/Au
芯端材料	PA66
包胶材料	TPE
锁紧螺母	铜H59 镀镍
O型圈材质	NBR

线缆技术参数

芯 数	3	4	5	6	8
线缆护套材质	PVC □	PUR □	PVC[Shielding] □	PUR[Shielding] □	
芯线横截面积	0.25mm ² [AWG24]				0.14mm ² [AWG26]
AWG 信号线	24				26
护套颜色	黑色				
芯线颜色	详见《布线示意图》				
绝缘电阻	≥100GΩ*km(20°C)				
导线电阻	< 78Ω/km(20°C)				< 142Ω/km(20°C)
芯线结构	32*0.10mm				18*0.10mm
线缆外径 OD	4.5±0.10				5.0±0.10
最小弯曲半径, 固定式安装	22mm		23.5mm	25mm	25.5mm
最小弯曲半径, 移动式安装	44mm		47mm	50mm	51mm
弯折次数	4000000				
横向轨迹	10m				
横向速度	3m/s				
加速度	10m/s ²				
阻 燃	符合DIN UL2464/UL20549				
无卤素	符合DIN VDE 0472第815章				
环境温度	固定式安装	-40 °C ... 80 °C			
	活动式安装	-25 °C ... 80 °C			-5 °C ... 80 °C

认证/许可

认证

CE 3N210104.YLE0008

RoHS B-R201234133



外形尺寸图

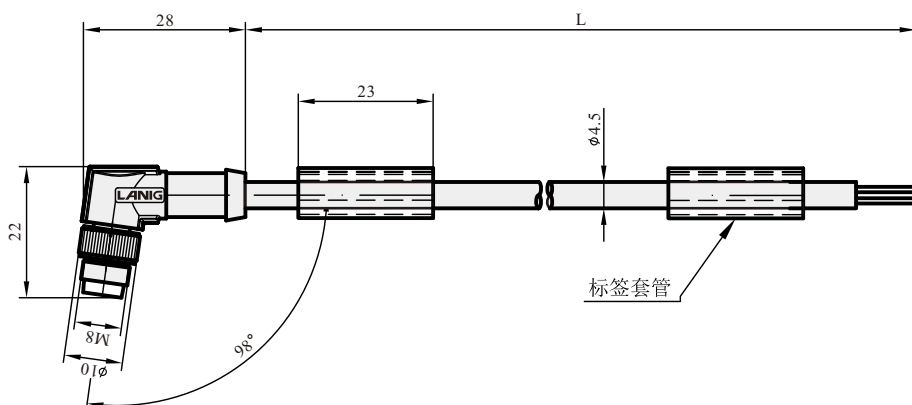

针位及布线示意图

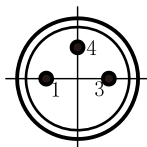

针位	颜色
1	棕色/brown
2	-
3	蓝色/blue
4	黑色/black

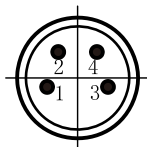
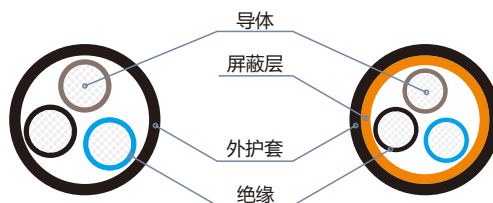

针位	颜色
1	棕色/brown
2	白色/white
3	蓝色/blue
4	黑色/black

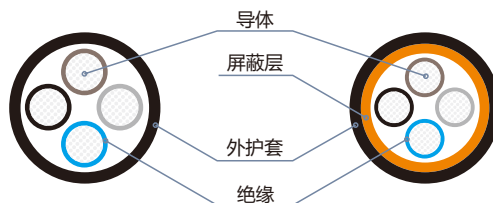

针位及布线示意图

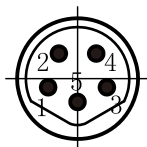

针位	颜色
1	棕色/brown
2	白色/white
3	蓝色/blue
4	黑色/black
5	灰色/grey

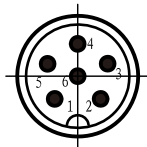
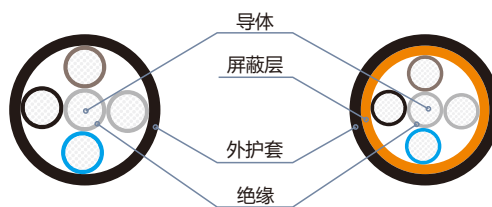

针位	颜色
1	棕色/brown
2	白色/white
3	蓝色/blue
4	黑色/black
5	灰色/grey
6	粉色/pink

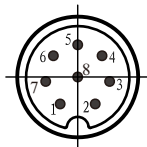
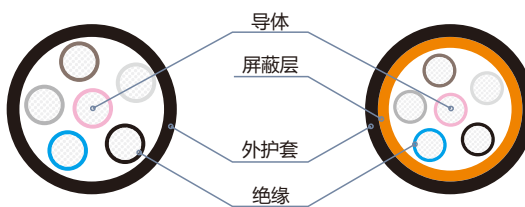

针位	颜色
1	白色/white
2	棕色/brown
3	绿色/green
4	黄色/yellow
5	灰色/grey
6	粉色/pink
7	蓝色/blue
8	红色/red

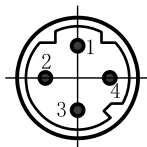
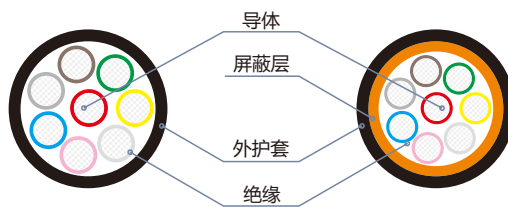

针位	颜色
1	白-橙色/white-orange
2	白-绿色/white-green
3	橙色/orange
4	绿色/green

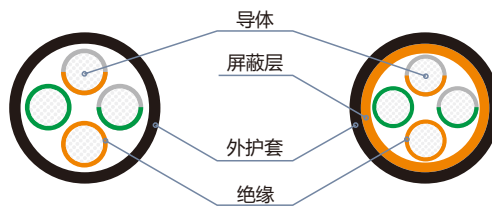

LGMS-ZL-A/B/D-X

额定衰减曲线图

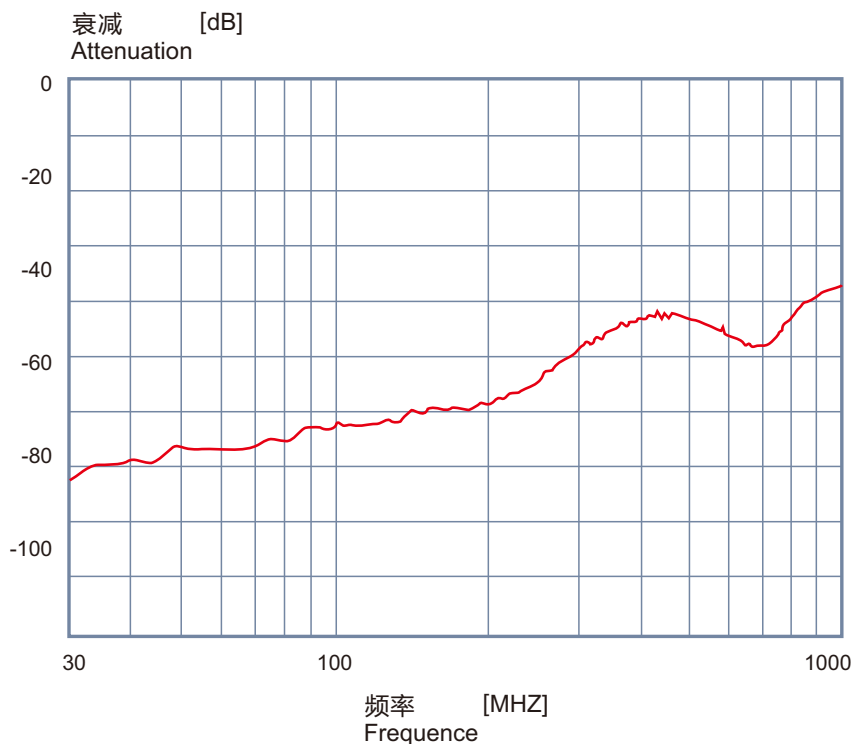

符合DIN 47250-6标准的衰减曲线
适用于电缆连接器

LGM8-ZL-A/B/D-X

降低额定值特征

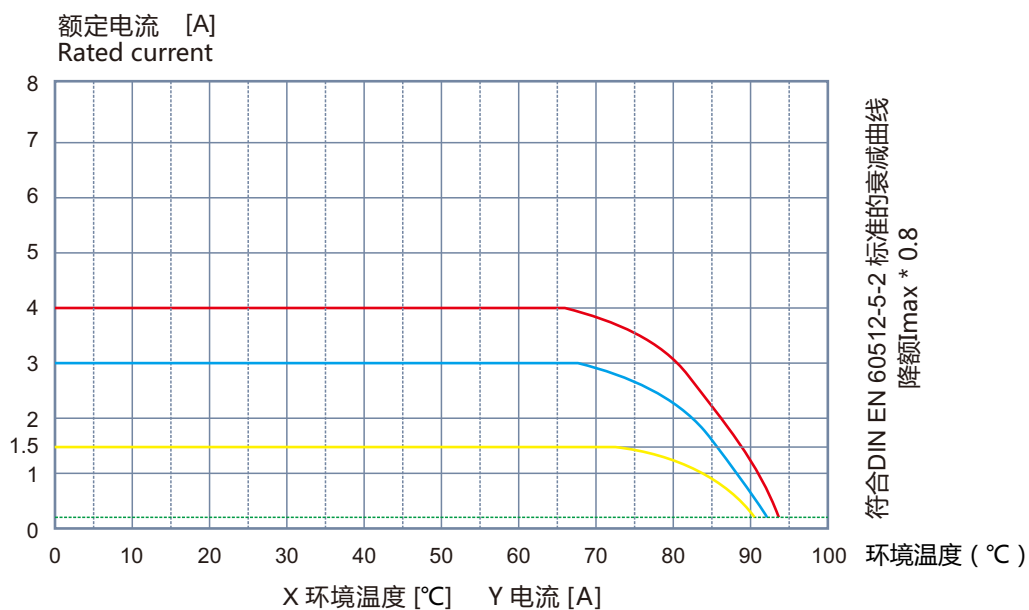

符合DIN EN 60512-5-2 标准的衰减曲线
降低 $I_{max} * 0.8$